



TD LRF系列 单目手持红外望远镜 快速操作手册

感谢您选购本产品，请在使用前阅读此说明书，阅读后请小心收藏，以备日后查阅。

图片仅供参考,产品以实物为准。

- 目 录 -

重要说明.....	1
FCC WARNING.....	1
注意事项.....	3
物品清单.....	5
产品部件介绍	6
快速操作说明	8
常见故障排除指南	12
贮存和运输	12

- 重要说明 -

本手册为一个系列产品的通用手册，这意味着您收到的特定型号产品可能与手册图片存在差异，请以收到实物为准。

本用户手册是为方便用户使用和了解本公司产品而整理，我们将尽最大的努力保证本手册内容的准确性，但仍不能保证本手册内容的完备性，因为我们的产品一直在持续的更新和升级，本公司保留随时修改而不另行通知的权利。

- FCC WARNING -

This equipment may generate or use radio frequency energy. Changes or modifications to this equipment may cause harmful interference unless the modifications are expressly approved in the instruction manual. The user could lose the authority to operate this equipment if an unauthorized change or modification is made.

This device complies with part 15 of the FCC Rules. Operation is subject to the following two conditions: (1) This device may not cause harmful interference, and (2) this device must accept any interference received, including interference that may cause undesired operation.

The device has been evaluated to meet general RF exposure requirement. The device can be used in portable exposure

condition without restriction.

NOTE: This equipment has been tested and found to comply with the limits for a Class B digital device, pursuant to part 15 of the FCC Rules. These limits are designed to provide reasonable protection against harmful interference in a residential installation. This equipment generates, uses and can radiate radio frequency energy and, if not installed and used in accordance with the instructions, may cause harmful interference to radio communications. However, there is no guarantee that interference will not occur in a particular installation. If this equipment does cause harmful interference to radio or television reception, which can be determined by turning the equipment off and on, the user is encouraged to try to correct the interference by one or more of the following measures:

- Reorient or relocate the receiving antenna.
- Increase the separation between the equipment and receiver.
- Connect the equipment into an outlet on a circuit different from that to which the receiver is connected.
- Consult the dealer or an experienced radio/TV technician for help.
- The rating information is located at the bottom of the unit.

- 注意事项 -

危险

- 1) 请按照本手册中说明的方法为电池充电, 并请遵照充电步骤和注意事项。错误的充电会导致电池变热, 损坏甚至造成人体受伤。
- 2) 在任何时候都不要尝试打开或拆解电池, 一旦电池发生泄露导致液体进入人眼, 应该立刻用清水冲洗眼睛, 且进行医学护理。

警告

- 1) 在使用设备时请尽量保持稳定, 避免剧烈晃动。
- 2) 不要在超出设备许可的工作温度或储存温度环境中使用或存放仪器。
- 3) 不要将设备直接对准很高强度的热辐射源, 例如太阳, 激光器, 点焊机等。
- 4) 不要堵塞设备上的孔。
- 5) 不要敲打, 扔掷或震动仪器和配件, 以免造成损坏。
- 6) 请勿自行拆卸本机, 这有可能造成设备损坏, 并丧失保修权利。
- 7) 不要将有溶解性或类似的液体用于设备, 线缆, 这可能会导致设备的损坏。
- 8) 请不要在超过设备使用工作温度的环境下使用该设备, 这可能会造成设备的损坏。

- 9) 擦拭本设备时请遵照以下措施：
- 非光学表面：在必要时可以使用干净柔软的布擦拭热像仪的非光学表面。
 - 光学表面：使用热像仪时请避免弄脏镜头的光学表面，特别要避免用手触碰镜头，因手上的汗迹会在镜头玻璃上留下痕迹且可能会腐蚀玻璃表面的光学镀膜层。当光学镜头表面受到污染时，使用专业镜头纸小心的擦拭。
- 10) 不要将电池置于高温环境或靠近高温物体。
- 11) 不要使电池的正负极短路。
- 12) 不要将电池置于潮湿环境或水中。
- 13) 禁止使用非原装适配器或充电器（具体以原装包装内实物为准）充电。



注意

- 1) 不要将设备暴露在灰尘或潮湿的环境中。在有水的环境中使用时，应避免水溅到仪器上。在不使用仪器时应盖上镜头盖。
- 2) 当不使用本设备时，请将仪器和所有配件放置在专用包装箱内。

- 物品清单 -

配件：

序号	名称	数量
1	18650电池	1节
2	18650充电器	1个
3	USB Type-C线缆	1根
4	携行包	1个
5	眼罩	1个
6	手腕带	1根



18650电池

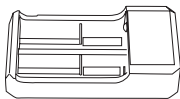

18650充电器

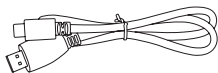

USB Type-C线缆

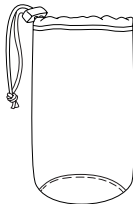

携行包

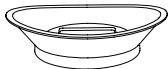

眼罩



手腕带

- 产品部件介绍 -

本手册适用于本系列多款机型,图示为通用型功能。

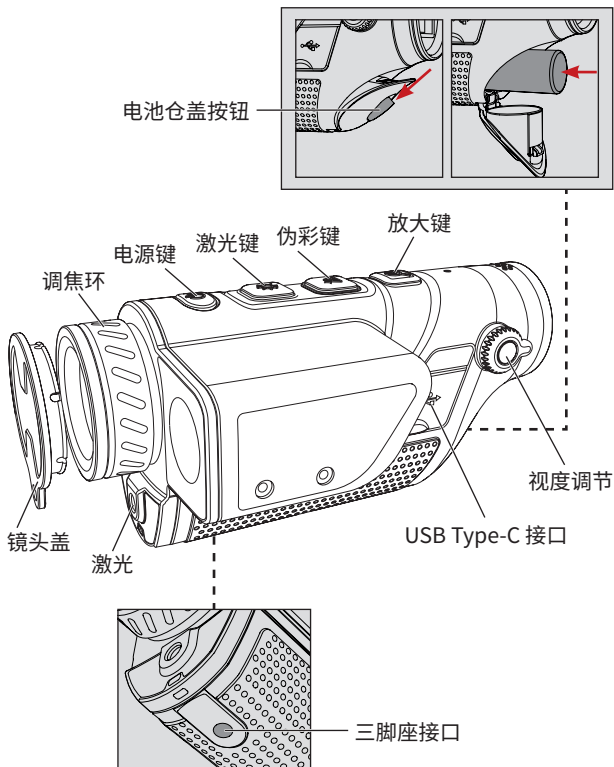

1. 调焦环

热像仪开机后,应对准观察目标,当观察目标距离发生变化时,图像可能会出现模糊不清,应转动镜头调焦环重新聚焦,直到目标图像清晰。

2. 镜头盖

请在产品未使用时,盖上镜头盖,以保护镜头!

3. USB Type-C 线缆

通过外部接口配套USB线,可连接外部电源,可对产品进行供电。

外部电源的输出规格为5V2A。

也可通过配套的视频线连接屏幕,将热像仪图像输出到外接监视器上显示。

4. 电池盖

当产品配套电池使用时,为拆装电池的入口。

按下电池仓盖按钮向下滑动,即可打开电池仓盖,按照正负极标识装入电池。

⚠ 注:请按照图示方向装入电池,切勿强行推入。

5. 三脚座接口

1/4英寸标准接口,可支持云台。

- 快速操作说明 -

按键	当前设备状态	短按	长按
电源键	开机 (菜单未调出)	补偿	Display off/关机
	关机	/	开机
	Display off	Display on	Display on
	开机 (菜单调出)	补偿	Display off/关机
激光键	开机 (菜单未调出)	开启/关闭激光 指示	/
	开机 (菜单调出)	向左切换菜单 选项	设备停留在菜单 状态
伪彩键	开机 (菜单未调出)	切换伪彩	进入菜单设置 界面
	开机 (菜单调出)	调节对应选项 数值	退出菜单并保存 设置
放大键	开机 (菜单未调出)	切换放大倍率	/
	开机 (菜单调出)	向右切换菜单 选项	设备停留在菜单 状态

【按键说明】

1. 电源键

- **开机**

长按电源键，直至目镜中出现开机画（可松开按键），则设备开机成功。

- **关机**

手动关机：长按电源键，显示关机进度条，持续至进度条5格后设备黑屏，关机成功。

自动关机：在设置的自动关机时间内，无任意键操作，等待设备到达设置的关机时间后会自动出现关机进度条，进度条走完第5格后设备关机。

- **Display off**

长按电源键，显示关机进度条，在进度条前4格，松开电源键，则取消关机，进入Display off模式。

- **Display on**

在Display off模式下，短按/长按电源键，唤醒屏幕，不响应按键操作。

- **补偿**

开机状态时短按电源键，完成相应的补偿动作，屏幕上方会显示补偿成功提示。

2. 激光键

菜单未调出，短按激光键，可开启/关闭激光指示光标。

菜单未调出，长按激光键，设备无响应。

菜单调出时，短按激光键，设备菜单光标向左移动。

菜单调出时，长按激光键，设备停留在菜单状态。

3. 伪彩键

菜单未调出，短按伪彩键，可按顺序切换白热、黑热、红热、铁红、蓝热，且可循环显示。

菜单未调出，长按伪彩键可进入菜单设置界面。

菜单调出时，短按伪彩键，调节对应选项数值。

菜单调出时，长按伪彩键，退出菜单并保存设置。

4. 放大键



菜单未调出，短按放大键，可切换放大倍率。

菜单未调出，长按放大键，设备无响应。







菜单调出时，短按放大键，设备菜单光标向右移动。

菜单调出时，长按放大键，设备停留在菜单状态。

【功能说明】

1.  测距：可开启或关闭测距开关，开启时显示一个蓝绿色光标，画面右上角会显示测距信息。
2.  热点追踪：开启时显示一个蓝绿色弧形方框，中间带点的光标，追踪全图最高温点。
3.  Wi-Fi：开启设备端Wi-Fi后，若手机连接上设备端热点，手机 APP可以预览设备实时画面、多功能远程控制热像仪、管理分享图库文件。

▲ 注：在手机端应用市场搜索并下载‘TargetIR’ APP，打开APP，并在手机WLAN设置中找到‘HandHeld-TI-xxxx’的Wi-Fi名称，输入密码‘12345678’，再次返回APP。

4.  工作指示灯:可开启或关闭工作指示灯。
5.  视频输出:可开启或关闭设备视频输出开关。
6.  场景模式:可设置自然/增强/高亮三种场景模式,三种模式可分别保存对应的探测器亮度对比度。
7.  画中画:可设置关/左上/中上/右上四种模式。
8.  屏幕亮度:可调节屏幕亮度,有5个等级可调,可实时观察调整结果。
9.  图像亮度:可调节探测器亮度,5个等级可调,可实时观察调整结果。

 **注:亮度调节后的值会保存在当前场景模式**

10.  图像对比度:可调节对比度,5个等级可调,可实时观察结果。

 **注:对比度调节后的值会保存在当前场景模式**

11. 自动休眠:可设置自动休眠时间5/10/15分钟,到设定的时间若无任意按键操作进入休眠倒计时,则进入休眠状态(APP上设置)。
12. 自动关机:可设置自动关机时间15/30/60分钟,到设定的时间若无任意按键操作则进入关机倒计时,倒计时结束后关机(APP上设置)。

- 常见故障排除指南 -

1. 设备无法开机

解决方法:更换电池或连接适配器供电

2. 使用过程中屏幕熄灭

解决方法:短按/长按任意键唤醒休眠点亮屏幕

3. 使用时设备成像模糊不清

解决方法:旋转镜头进行调焦

- 贮存和运输 -

下面是关于产品的正确贮存和运输方法。为预防危险、防止财产受到损失等,使用设备前请仔细阅读本说明书并在使用时严格遵守,阅读后请妥善保存说明书。

1. 贮存

- 经包装后的产品贮存环境为-30°C~60°C、相对湿度不超过95%、无凝结无腐蚀性气体、通风良好、清洁的室内。
- 请固定间隔3个月取出充电一次。

2. 运输

运输流通中应防雨淋、水浸、倒放,不应有剧烈振动和冲击,搬运过程中要小心轻放,严禁抛摔。

特别声明:说明书版本将会在产品技术改进后更新。